

NESPRESSO[®]
PROFESSIONAL



Momento 100

取扱説明書



Nespresso Momento 100

Nespresso Professional コーヒーマシン

目次	安全上のご注意と一般的な情報	6
	マシンの概要	10
	マシンの準備	12
	ポッドをいれる	16
	設定	18
	毎日のお手入れとメンテナンス	24
	「故障かな？」と思ったら.....	30
	付録.....	34



Nespresso Professionalへようこそ

ネスプレッソマシンを最大限ご利用いただくために、このマシンがご提供する機能をすべてご紹介いたします。

ネスプレッソマシンには、ご使用をお楽しみいただける機能が数多くあります。お客様にいつも変わらない高品質の一杯をお楽しみいただくことが、私たちにとって最も重要です。そのため当社では、アフターケアの一環としてマシン性能を保証いたします。

理想的なコーヒー体験作りをお手伝いいたします。

安全上のご注意と一般的な情報

安全上のご注意

マシンを操作する前に、この取扱説明書のすべての手順をお読みください。

一般的な安全上のご注意

- 緊急時は、ドリフトレイの奥、水タンクの下にあるメインスイッチでマシンの電源を切り、マシンのプラグを抜きます。電源の配管が済んでいる場合、マシンへの給水本管を停止します。
- この電気器具は、この電気器具の安全な使用について、監督または指示されたことがあり、関連する危険を理解している場合に限り、以下の方にもご利用いただけます。8歳以上のお子さま、身体・感覚・精神機能に障害をお持ちの方、経験や知識が不十分な方。お子様がこの電気器具で遊ばないようにしてください。
- 少なくともこの取扱説明書のコピーを1部は、メンテナンスおよび管理スタッフが常に行うことができる場所に保管してください。安全手順は、利用者全員が目に通せるようにしてください。
- 本製品には磁石を使用しています。近づけると身体に影響をおよぼすおそれがあります。

注意：この製品はクラス1レーザーを使用しています。

警告：

感電の危険

マシンの作動中に電気部品に触れると、死亡または重傷を負う可能性があります。

- このマシンは、認定・訓練を受けたサービススタッフによってのみ設置、移動、取り外し、修理、またはメンテナンスされなければなりません。
- マシンの定格電圧が、ご使用の電源電圧と同じであることを確認してください。
- いかなる事情があっても、本体を開かないでください。
- マシンは湿気のない場所に置いてください。
- マシン、電源コード、電源プラグは水またはその他の液体に決して浸さないでください。
- 電源コードを鋭利な刃物、とがったものから保護してください。
- マシンの電源コードはお子さまの手の届かないところに保管してください。
- 電源コードまたはプラグが損傷した場合は、直ちに使用を中止してください。
- 電源コードをマシンの熱い部分の上またはその付近に置かないでください。マシンを火の近くで使用することは絶対におやめください。

食品の安全性に関する危険

汚染された食品を摂取すると、死亡するまたは深刻な健康被害を負う場合があります。

- 本取扱説明書に従って、マシンを定期的に洗浄してください。
- 洗浄または湯垢洗浄中は、マシンが使えないこと、消費者が洗浄剤や湯垢洗浄剤（ディスケーリング剤）を摂取しないよう努力すること、に留意してください。
- 水タンクには水道水あるいは浄水器を通した新鮮な水以外入れないでください。

注意：

やけどの危険

熱い液体に触れると、軽傷または中傷を負う恐れがあります。

- 製品の抽出口の下で作業を行わないでください。
- 熱い液体に直接触れないようにしてください。
- 飲み物を抽出する前後は、抽出口のどの部分にも触れないでください。
- ドリフトレイを空にするときは注意してください。

怪我の危険

マシンの内部に触れると軽度または中程度の傷を負う恐れがあります。

- ポッド挿入スロットの中に指を入れな
いでください。
- ポッドがポッド挿入スロットの中で詰ま
った場合は、操作を止め、マシンのス
イッチを切り、電源プラグを抜いてく
ださい。
- 少なくともこの取扱説明書のコピーの
1 部を、メンテナンスおよび管理スタッ
フが常に利用できる場所に保管してく
ださい。安全手順は、利用者全員が
目を通せるようにしてください。

使用の目的

このマシンは、以下に挙げた人が業務
用に使用することを目的としています。

- セルフサービス利用者：セルフサービ
ス利用者は、画面の指示に従って、
マシンを安全モードで操作する利用
者です。セルフサービス利用者はメン
テナンス操作を行ってはいけません。
- 訓練を受けたスタッフ：訓練を受けた
スタッフは、この取扱説明書に
記載されている通りにマシンを操作、
洗浄およびメンテナンスをできるスタッ
フです。

操作

このマシンはコーヒーとお湯を使った飲み
物を作ることに適しています。手順
については以下の点にご注意ください。

- このマシンは、**ネスプレッソ**およびネス
プレッソ販売店からご購入いただける

Nespresso Professional ポッド
のみに適しています。

- 必要なメンテナンス作業はすべて、こ
の取扱説明書で推奨されている手
順と間隔に従って行ってください。
- 長期間（数週間）にわたり使用しな
い時は、必ずマシンを空にし、確実
に電源スイッチを切り、給水本管を
停止してください（マシンの配管が済
んでいる場合）。詳細は、「各種設
定」を参照してください。
- この取扱説明書に記載されていない
操作はすべて、ネスプレッソアフターサ
ービスセンターの訓練・認定を受けた
サービスプロバイダーが行わなければ
なりません。

マシンの洗浄

- マシンは、衛生と食品の安全性を確
保し、マシンの製品寿命を維持し、
すばらしい**ネスプレッソ**体験を得て
いただくために、毎日お手入れしてく
ださい。
- マシンのお手入れとメンテナンスは、
監督されていないお子さまにはしてい
ただけません。
- 本マシンは湯垢洗浄が必要となりま
す。湯垢洗浄を実施の際には必ず、
湯垢洗浄剤のパッケージに記載され
ている使用上の注意をよくお読みくだ
さい。目に入ったり、皮膚や表面に直
接触れないようご注意ください。

- 「毎日のお手入れとメンテナンス」の章
を完全ガイドとして参考にして、マシン
を洗浄してください。

マシンを取り扱う間は以下の汚染にご 注意ください。

- 微生物汚染を避けるために、お手入
れを実施される際には、手を洗い、
清潔な布や使い捨てペーパータオル
を使用してください。化学ぞうきんや
使いまわしのスポンジは使用しないで
ください。
- 化学的汚染：清掃・洗浄の際には
適切な洗浄剤を使用してください（
例：無臭化学剤、中性洗剤）。
- 物理的汚染：カップに入り得る異
物を使用しないでください。
- アレルギー性汚染：コーヒー抽出口
の清浄には特定の器具を使用し、
他の食品（例：牛乳）に触れた器
具は決して使用しないでください。
- マシンのプラスチック部分だけでなくそ
の他の部品も、電子レンジに入れな
いでください。
- マシンの取り外し可能な部品および
付属品は食器洗浄機で洗浄しない
でください。
- プラスチック部分はアルコール、エタノ
ール、メタノール、またはメタノール変
性アルコール、消毒剤で洗浄しない
でください。酢酸などの強酸を含む洗
剤も使用しないでください。

- マシンはウォータージェットなど高圧の下で洗淨しないでください。
- コーヒー抽出口は、使い捨てのティッシュペーパーまたはペーパータオルのみで清掃してください。

マシンの衛生

- 自動すすぎを頻繁に行うことで(内部と外部)、マシンの製品寿命が続く間、高い衛生状態を保つことができます。

メンテナンス作業

- マシンは、訓練・認定を受けたサービスプロバイダーによる点検を、ひとつのコーヒーヘッド 25,000 杯ごとに少なくとも 1 度受けなければなりません。
- マシンの点検が必要になると、コーヒーマシンの画面に通知が表示されます。

廃棄

- マシンや部品、梱包材の廃棄については、**ネスプレッソ** へご連絡いただくか、地域の規定に従って処分することをお勧めします。

賠償責任の制限

- 製造者は、この取扱説明書に記載されている安全手順が守られていない場合は、怪我や事故の責任を一切負いません。

- 製造者はマシンの誤使用または不適切な扱いにより生じた損傷については、責任を負いません。
- 製造者は、マシンの内部および外部の改造が原因で生じた結果に対しては、一切責任を負いません。

保証規定

- 保証規定は**ネスプレッソ**の同意のもと、適用されます。
- 誤使用または不適切な電源への接続による故障は保証の対象ではありません。
- 消耗部分は保証の対象ではありません。
- すべての**ネスプレッソ**マシンは、厳しい基準に合格しています。信頼性試験は実用的な条件の下、一部のユニットに対してランダムに行われます。これにより、使用の跡が確認される場合があります。

物的損傷の危険

- この装置は該当する国、都道府県、または地域の配管規制に準拠するよう設置されなければなりません。
- マシンを誤って取り扱った場合、物的損傷が発生する恐れがあります。
- このマシンは屋内での使用向けに製造されています。ほこり、振動、水しぶき、直射日光、害虫などから保護・管理された環境で保管してください。

- マシンは、害虫駆除システムが整備され、害虫駆除モニタリングされているエリアにあることを確認してください。
- マシンは平らで、水平で、安定した、耐熱および耐水性のある表面材の上に設置してください。
- マシンは、ウォータージェット洗淨が行われる可能性がある場所には設置しないでください。
- マシンは、通気の良い場所に設置してください(詳しくはこの取扱説明書の「マシンの準備」セクションを参照ください)。
- マシンは、常に 0°C 以上の温度を保った、ほこりのない乾燥した環境で保管してください。
- マシンとベースキャビネットは、障害のある人にとっての利用のしやすさに関する規制に則って設計されています。詳しくは、地域の規制をご確認ください。
- マシンはドリップグリッドを設置せずに使用しないでください。
- スプレー缶など爆発または可燃性物質を、この電気器具の中にある可燃性高圧ガスと一緒に保管しないでください。
- 最適な性能を発揮するための周辺温度は 5 °C ~ 32 °C です。

マシンの概要

各部の名称

- 1 ポッド挿入口
- 2 タッチパネル
- 3 コーヒー抽出口
- 4 カップサポート
- 5 ドリップトレイ
- 6 水タンクと水タンクふた
- 7 ドリップグリッド
- 8 メインスイッチ
- 9 カップウォーマー
- 10 ポッドコンテナ
- 11 水フィルター（オプション）
- 12 水硬度チェッカー
- 13 水タンクの扉の鍵

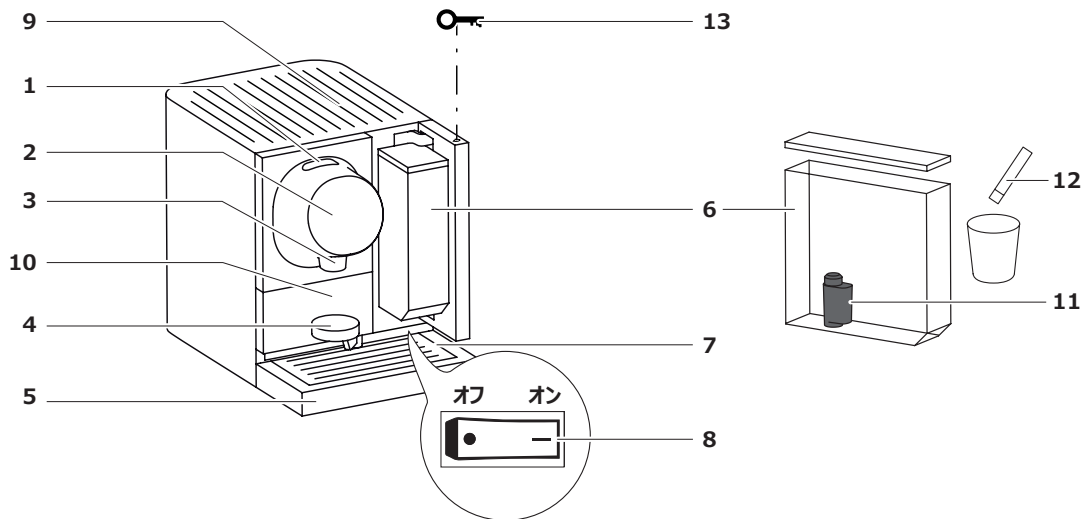

ホーム画面

言語の変更 (19ページを参照)



湯垢洗浄 (29ページを参照)

レシピ画面へ移動
(右のレシピ画面を参照)

設定 (18ページを参照)

水フィルター（オプション）の交換
(28ページを参照)

給湯 (17ページを参照)

よく表示されるマーク

- 前の画面へ戻る
- 次の画面へ移動

レシピ画面



- マークを確認
- キャンセル (メイン画面へ戻る)

マシンの準備

マシンの設置

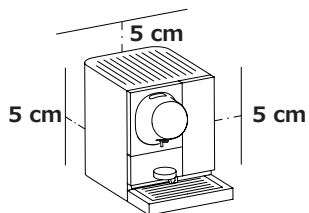

コーヒーマシンは、必ず通気性の良い場所（マシンの背面、側面、上面に壁との間にすきまを少なくとも 5 cm あけて）に設置してください。

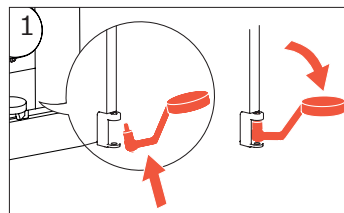

1 カップサポートを傾けながら挿入します。

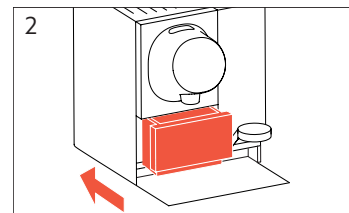

2 ポッドコンテナを取り付けます。

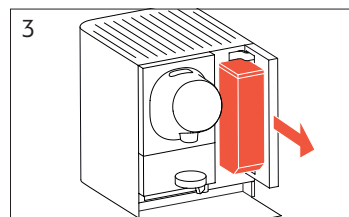

3 水タンクをマシンから取り外します。

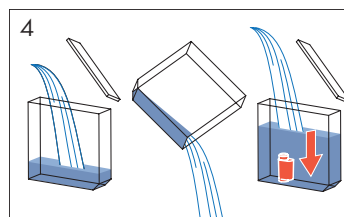

4 水タンクのふたを取り外します。
新しい飲料用の水ですすぎます。
水タンクに水フィルター（オプション）を入れます。水タンクを飲料用の水で満たし、ふたを閉じます。

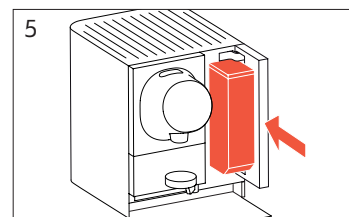

5 水タンクを再びマシンに取り付けます。

⚠ 付属の電源コードは本製品専用です。他の電気製品には使用できません。

⚠ 付属の電源コードのアースピン付きプラグが使用できない場合、同梱のアダプターを使用してアースに接続してください。

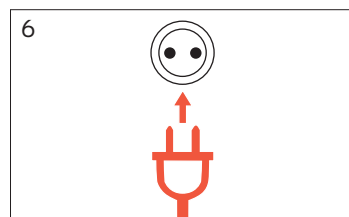

6 電源プラグを主電源ソケットに接続します。マシンの定格銘板に記載された定格電圧、定格周波数に確実に接続します。

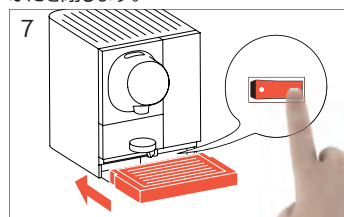

7 マシンのスイッチを入れます。ドリフトレイをドリップグリッドと一緒に取り付けます。

設定/初めての使用

i 設定/初めての使用の設定項目は、初めての使用時、またはマシンが初期設定にリセットされたときのみ表示されます。

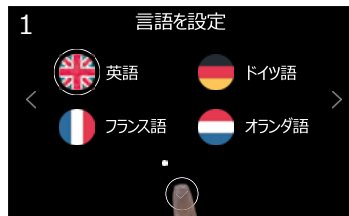

希望する言語を選択して、「確認」マークをタップします。

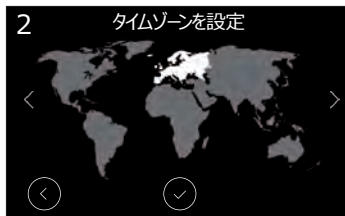

左右の矢印を使ってタイムゾーンを設定し、「確認」マークをタップして、日時の設定に進みます。



選択肢を選び、「次へ」マークをタップして、スタンバイ時間とスリープ時間の設定へ進みます。

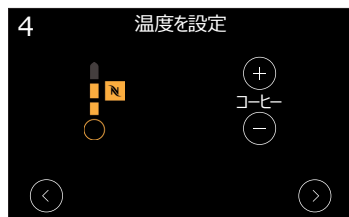

コーヒーの温度を設定します。+/-で変更できます。**ネスプレッツ**は表示された温度を推奨します。



ネスプレッツブランドのカップを使用する場合は、すべてのカップサイズとレシピにおいて「レシピ量」を設定します。**ネスプレッツ**は表示されたレシピの量を推奨します。



新しい4桁のアクセスコードを入力し、「確認」マークをタップします。水フィルター（オプション）の取付を説明に従って進めます。

カップウォーマー

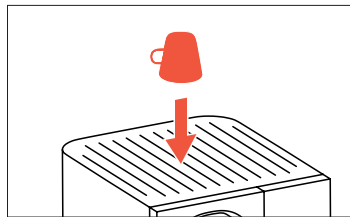

カップウォーマーはマシンの一番上にあります。カップを温める場合は、カップを逆さまに置いてください。

- i ガラスまたは陶器のカップのみが使用できます。紙、プラスチック、使い捨てカップをカップウォーマーに置かないでください。カップウォーマーのスイッチの入切については21ページの「省エネモード」をご覧ください。

ポッドをいれる



コーヒーをいれる

- i マシンを作動させるたびに、完璧なコーヒーを確実に抽出するためにすすぎが行われます。マシンは 2 時間ごとに短時間のすすぎを行います。

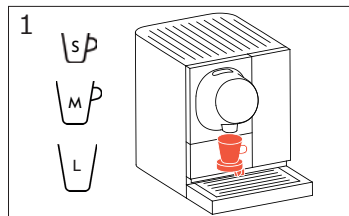

適切なカップサイズを選択します。小、中サイズのカップにはカップサポートを利用します。大きいカップを使用する場合は、カップサポートを横に動かします。

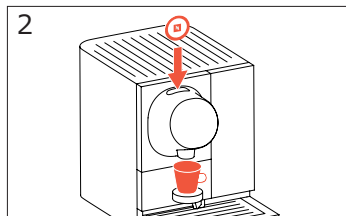

カップをコーヒー抽出口の下に置きます。ポッドをポッド挿入口に入れます。



レシピを選択します。挿入されたポッドのおすすめレシピが強調されます。



飲み物が抽出されている間は、画面に準備中であることが表示されます。「キャンセル」マークをタップすると、抽出を手動で中止できます。

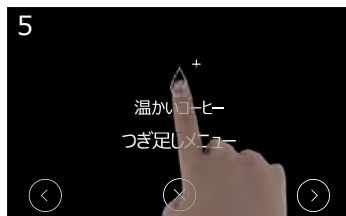

手で抽出をまた始めるには、抽出の完了後に「温かいコーヒー」マークを押します。



i ホーム画面の「レシピ」マークを押すと、レシピ画面に直接移動できます。

給湯

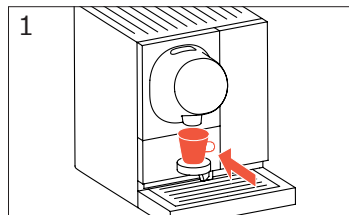

カップをコーヒー抽出口の下に置いてください。



カップをお湯で満たすには、「お湯」マークを押します。

設定



言語の変更



「言語」マークをタップして、言語メニューに移動します。

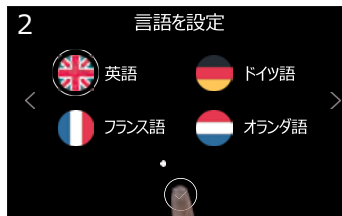

希望する言語を選択して、「確認」マークをタップします。

メニューの設定



設定メニューへ移動するには「設定」マークをタップします。



A メンテナンスメニュー：点検手順
B 設定メニュー：一般設定
C 技術者メニュー：訓練を受けた **ネスプレッソ**技術者だけがアクセスできます。



3つのメニューはすべて保護されています。メンテナンスメニューと設定メニューのデフォルトコードは8888です。このコードは設定メニューでカスタマイズできます。(22ページを参照ください)。

メンテナンスメニュー

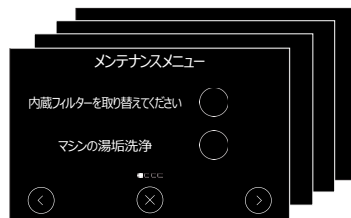

コードを入力すると、初期メンテナンスメニューが表示されます。選択肢の横にある丸マークをタップして、手順に従ってください。

メンテナンスメニュー オプション：

1. 内蔵フィルターを取り替えてください：28ページを参照
2. マシンの湯垢洗浄：29ページを参照
3. キャビネットのポッドコンテナのカウンターをリセットする：カウンターを 0 にセットする **ネスプレッソ** ベースキャビネットを備えたマシンでのみご利用いただけます（オプション）。
4. 接続ステータスの表示：ネットワークデータが表示されます。テレメトリーが装備されているマシンでのみご利用いただけます（オプション）。
5. ログの表示：問題の診断などソフトウェア イベントの自動プロトコル
6. シリアル番号とソフトウェアバージョンの表示：該当するマシン部分のシリアル番号とソフトウェアバージョンを表示します。
7. マシンを空にする：長期保存または移動に向けてマシンを準備します。

マシンを空にする

メンテナンスメニュー > マシンを空にする

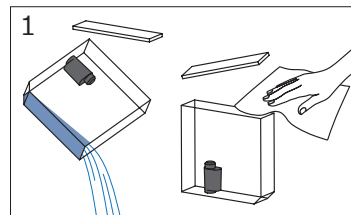

水タンクの蓋を取り外します。水タンクを空にし、新しい飲料用の水ですすぎます。使い捨てのティッシュペーパーまたはペーパータオルで拭きます。蓋を取り付けます。水タンクを再びマシンに取り付けます。

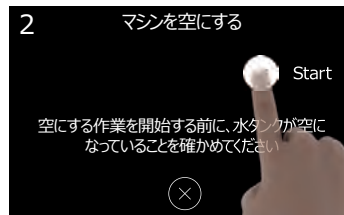

メンテナンスメニューを入力してください。「マシンを空にする」メニューを選択し、Start を押します。

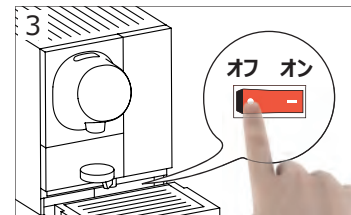

マシンが正常に空になったら、オン/オフボタンを押して電源を切ります。マシンのプラグを抜きます。

設定メニュー



コードを入力すると、初期設定メニューが表示されます。選択肢の横にある丸マークをタップして、手順に従ってください。

設定メニューオプション：

1. 言語の設定：19ページを参照
2. 時間の設定：タイムゾーン、時間、日付を設定
3. 省エネモードの設定：21ページを参照
4. 温度を設定：21ページを参照
5. カップサイズを設定：22ページを参照
6. レジビの設定：22ページを参照
7. アクセスコードの設定：22ページを参照
8. 水の硬度を設定：23ページを参照
9. 初期設定にリセット：23ページを参照

省エネモードの設定

設定メニュー > 省エネモードの設定

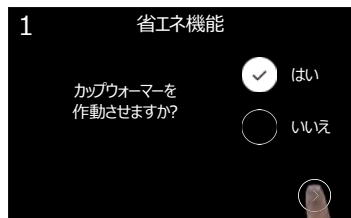

カップウォーマーを起動または停止して、「次へ」マークをタップします。

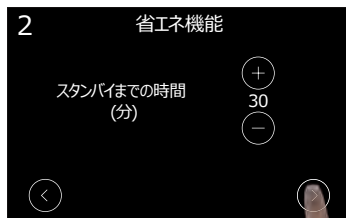

マシンがスタンバイモードになったら時間を選択します。このモードでは、利用者が近くに来るとマシンが自動で起動します。



マシンがスリープモードになったら、時間を選択します。このモードでは、コントロールパネルに触れるとマシンが起動します。

温度を設定

設定メニュー > 温度を設定



コーヒーの温度を+/-で設定します。「次へ」マークをタップして、設定メニューへ進みます。ネスプレッツは表示された温度を推奨します。

カップサイズを設定

設定メニュー > カップサイズを設定

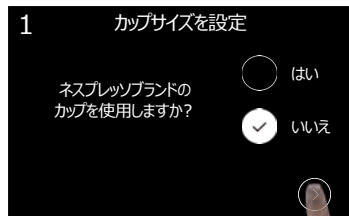

ネスプレッソブランドのカップを使用する場合は、「はい」を選択します。そうでない場合は、「いいえ」を選択します。マシンがカップサイズを決定するお手伝いをします。

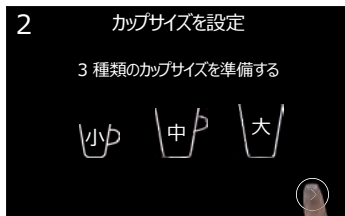

よく使用する小、中、大サイズのカップをそれぞれ用意します。「次へ」マークをタップしたら、画面の手順に従い、最も小さいカップをコーヒー抽出の下に置きます。



Start を押してカップを満たし、いっぱいになったら Stop を押します。中、大サイズのカップでも同じ手順を繰り返します。「次へ」マークを押すと、カップサイズの設定をスキップできます。

レシピの設定

設定メニュー > レシピの設定



調整可能なレシピはすべて、+/-で量を設定できます。ネスプレッソは各レシピに表示されたレシピの量を推奨します。

アクセスコードの設定

設定メニュー > アクセスコードの設定



メンテナンスメニューと設定メニューのデフォルトコードは 8888 です。新しいアクセスコードを入力し、「確認」マークをタップします。



新しいアクセスコードを確認し、「確認」マークをタップします。

水の硬度を設定

設定メニュー > 水の硬度を設定

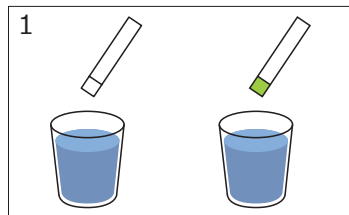

手順に従い必要なものを準備します。1秒水に浸した後、色が変わるまで1分間お待ちください。

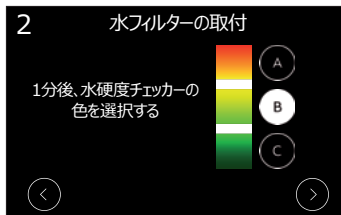

チェッカーの色と一致する色を「A」、「B」、または「C」マークからタップします。「次へ」マークをタップして手順を進めます。

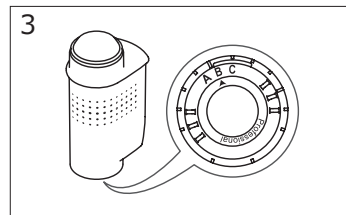

水フィルター（オプション）のダイヤルを「A」、「B」または「C」に調節します。

初期設定にリセット

設定メニュー > 初期設定にリセット



「はい」を選択すると、マシンが初期設定にリセットされます。中止する場合は、「いいえ」を選択するか、「キャンセル」マークをタップします。

i マシンが初期設定にリセットされると、すべてのカスタマイズ設定が消去されます。

毎日のお手入れとメンテナンス



はじめに

お使いのネスプレッソマシンは、最高水準の品質と信頼性を提供すべく開発されました。優れた性能と飲み物の品質を実現するために、以下のメンテナンス操作を必要な頻度で行ってください：

- 毎日のお手入れ（以下を参照）
- 水あかメンテナンス（29ページを参照）

中性の無臭洗剤と表面を傷つけない用具を使用してください。

水タンクをすすぐ（毎日）

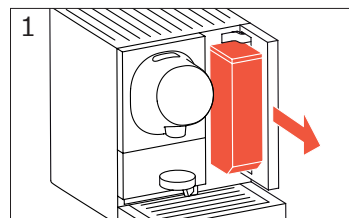

1 水タンクをマシンから取り外します。

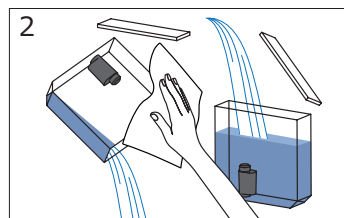

2 水タンクのふたを取り外します。空にして、洗浄したら、飲料用の水ですすぎます。水タンクを飲料用の水で満たし、ふたを取り付けます。

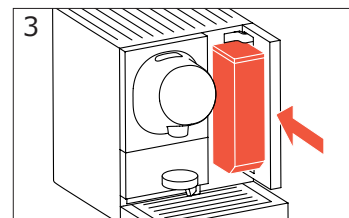

3 水タンクを再びマシンに取り付けます。

ポッドコンテナを洗浄する（毎日）

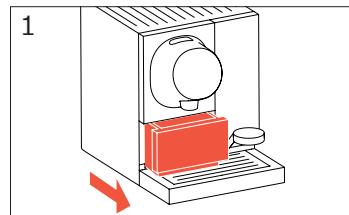

1 カップサポートを動かし、ポッドコンテナを取り外します。

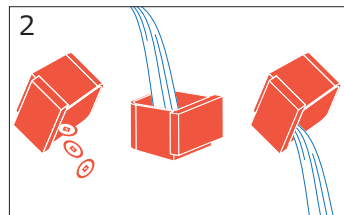

2 ポッドコンテナを空にし、せっけん水で洗い、洗浄します。

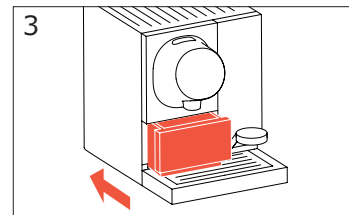

3 ポッドコンテナをマシンに再び取り付けます。

ドリフトレイの洗浄 (毎日)

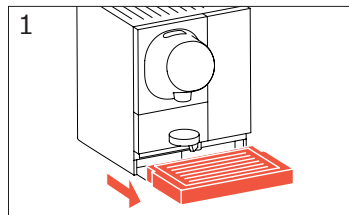

ドリフトレイをドリフトグリッドと一緒に取り外します。

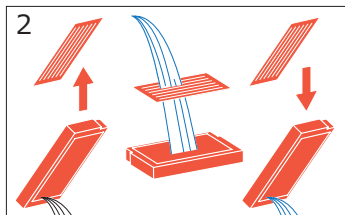

ドリフトレイからドリフトグリッドを取り外します。ドリフトレイを空にします。両方ともせっけん水で洗い、すすぎ、乾かします。

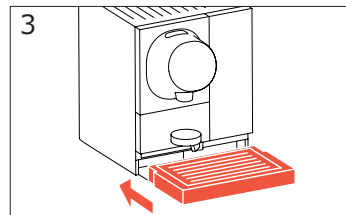

ドリフトグリッドとドリフトレイを再びマシンに取り付けます。

コーヒー抽出口の洗浄 (毎日)

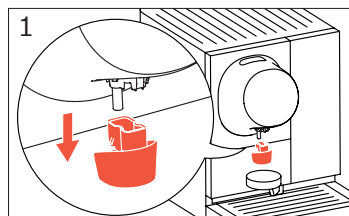

コーヒー抽出口のカバーを取り外します。お湯が滴り落ちてくる場合がありますので、ご注意ください。

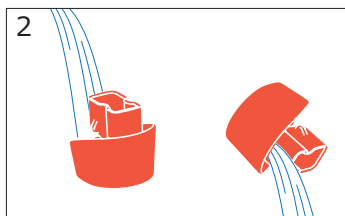

コーヒー抽出口のカバーを新しい飲料用水ですすぎ、乾かします。

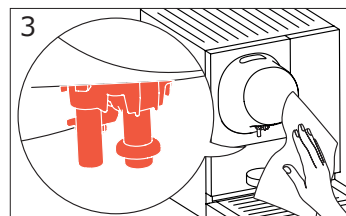

コーヒー抽出口は、使い捨てのティッシュペーパーまたはペーパータオルで清掃します。

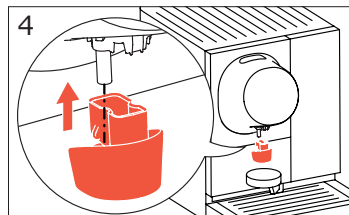

コーヒー抽出口のカバーを再びマシンに取り付けます。

カップウォーマーのお手入れ (毎日)



カップウォーマーを使い捨てのティッシュペーパーまたはペーパータオルで手入れします。熱くなっているかもしれませんので、ご注意ください。

水フィルター（オプション）を取り替えてください



「フィルター」マークが赤で表示されたら、内蔵フィルターを取り替えてください。「赤いフィルター」マークをタップしたら、画面の手順に従ってください。

i もしくは、設定メニューで入力して、「内蔵フィルターを取り替えてください」の手順を開始することもできます。

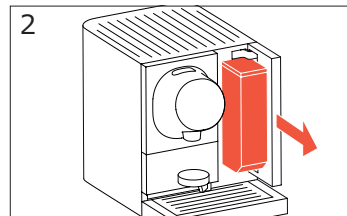

水タンクをマシンから取り外します。タンクを洗浄します。

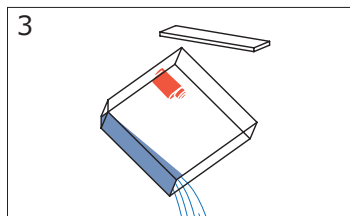

水タンクの蓋を取り外します。空にし、新しい飲料用水ですすぎます。

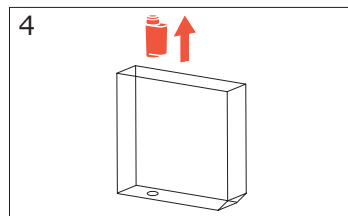

古い水フィルター（オプション）を水タンクから取り外します。

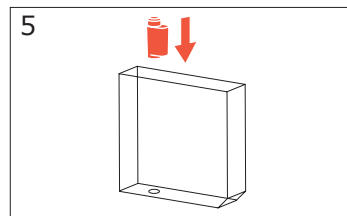

新しいフィルターを取り付けます。

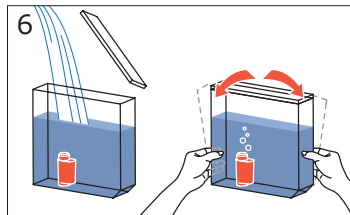

水タンクを飲料用の水で満し、蓋で閉じます。水タンクを前後に揺らし、フィルターから空気の泡を取り除きます。

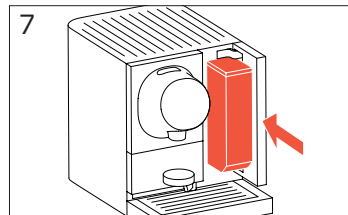

水タンクを再びマシンに取り付けます。

湯垢洗浄（ディスケーリング）



湯垢洗浄（ディスケーリング）には、ネスプレッソの純正湯垢洗浄剤をご使用ください。酢は決して使用しないでください。

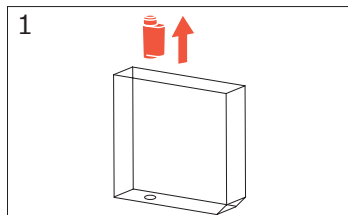

マシンに水フィルター（オプション）が装備されている場合は、湯垢洗浄する前に必ず水フィルター（オプション）を取り外してください。

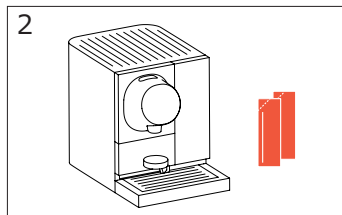



マシンの洗浄には、ネスプレッソの純正湯垢洗浄剤が 2 袋必要です。



「湯垢洗浄」マークが赤で表示されたら、マシンを湯垢洗浄してください。「赤い湯垢洗浄」マークをタップしたら、画面の手順に従ってください。マシンは約10分間湯垢洗浄されます。

もしくは、設定メニューで入力して、「湯垢洗浄」の手順を開始することもできます。

湯垢洗浄（ディスケーリング）： 間隔

	水の硬度 (ページを参照23)	平均消耗状況は、		
		25 レシピ /日	50 レシピ /日	80 レシピ /日
		湯垢洗浄のタイミング：		
	硬度が高い水 (A)	8 ヶ月以内	4 ヶ月以内	2 ヶ月以内
	硬度が中程度の水 (B)	10 ヶ月以内	5 ヶ月以内	3 ヶ月以内
	硬度が低い水 (C)	16 ヶ月以内	8 ヶ月以内	5 ヶ月以内

「故障かな？」と思ったら

ボタンが点灯しない

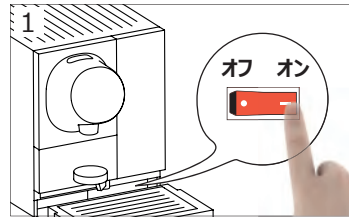

マシンのスイッチが入らず、点灯しない。

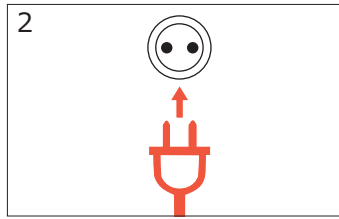

電源プラグが主電源ソケットに接続されているか確認してください。

メイン画面の赤いマーク



- A 赤い「湯垢洗浄」マーク：マシンを湯垢洗浄する必要があります（29ページを参照）
- B 赤い「フィルター」マーク：内蔵フィルターの交換（28ページを参照）

操作に関する警告

警告の種類	問題	解決策
警告	警告：エラーコード #、操作担当者にご連絡ください。	マシンのスイッチを切って、入れてください。警告メッセージが出続ける場合は、操作担当者にお問い合わせください。
警告	警告：マシンを冷ましています。しばらくお待ちください。	マシンが冷えるまで待ちます。警告メッセージが出続ける場合は、操作担当者にお問い合わせください。
警告	警告：抽出ユニット故障：(X)を押してください。問題が解消されない場合、操作担当者にご連絡ください。	画面下の(X)を押してください。 問題が解消されない場合、マシンの抽出ユニットに何かが詰まっているか確認してください。何か詰まっている場合は、電源スイッチを切り、電源コンセントから電線プラグを抜き、工具で詰まっているものを押し出してみてください(スプーン、かはん棒など)。 問題が解決しない場合は、操作担当者にご連絡ください。
警告	警告：水の直接接続に関する問題：操作担当者にご連絡ください。	マシンのスイッチを切って、入れてください。警告メッセージが出続ける場合は、操作担当者にお問い合わせください。
メンテナンス警告	警告：マシンの点検を行ってください。操作担当者にご連絡ください。	操作担当者に連絡し、マシンのメンテナンスを行ってください。
メンテナンス警告	警告：水タンクを洗浄してください。	取扱説明書に記載されている通りに、水タンクを洗浄してください。

その他のマシンの問題

問題	解決策
表示されている言語が適切でない	マシンの設定メニューで言語設定を変更してください。問題が解決しない場合は、操作担当者にご連絡ください。
マシンがすぐにスリープまたはスタンバイモードになる	マシンの設定メニューで省エネ機能の設定を変更してください。問題が解決しない場合は、操作担当者にご連絡ください。
作った飲み物の温度が高すぎるまたは低すぎる	マシンの設定メニューで温度設定を変更してください。問題が解決しない場合は、操作担当者にご連絡ください。
作った飲み物の量が多すぎるまたは少なすぎる	マシンの設定メニューでカップサイズまたはレシビ量の設定を変更してください。問題が解決しない場合は、操作担当者にご連絡ください。
マシンは機能しているようだが、水やコーヒーが出てこない。	マシンの水タンクに水が入っていることを確認してください。水フィルター（オプション）に空気がとどまっているか確認してください。確認するためには、水タンクを新鮮な飲料用水で満たし、フィルターを逆さまに投入します。フィルターの中の空気がすべて出切ったことを確認してから、フィルターを水タンクに取り付け、マシンを再度起動してください。
カップウォーマーが作動しない	カップウォーマーのスイッチを入れる。カップウォーマーのスイッチの入切については21ページの「省エネモード」をご覧ください。

付録

水の直接接続

マシンは水道に直接接続することができます。そうすれば、水フィルター（オプション）の交換回数が少なくて済みます。水を補充する必要もありません。

テレメトリー

マシンはインターネットを経由してNespressoに接続することができます。それにより、マシンと双方向通信が可能になるため、以下のメリットがあります：

- マシンのコーヒー消費状況と機能状態の可視化
- マシンオプションの更新
- ネスプレッソの追加サービスの受信

仕様

(配管作業に) 訓練を受けたネスプレッソ技術者が必要で、水圧は 2 - 4バールに設定する必要があります。

電源：

100 - 127 V / 50 - 60 Hz (IEC 規格認証)

120 V / 60 Hz (UL 規格認証)

220 - 240 V / 50 - 60 Hz (IEC 規格認証)

重量： 16 kg

作動温度の範囲： +5 °C - +32 °C

保管温度の範囲： -25 °C - +60 °C

(保管する前に、マシンを空にします)

水タンクの容量： 3 L

寸法 (横 × 縦 × 高さ)： 300 × 500 × 420 mm

騒音： < 55 dBA

通信方式及びその規格

- 2G帯域 (GSM/EDGE)： 850、900、1800および1900 MHz
- 3G帯域 (UMTS)： 800、850、900、1900および2100 MHz

最大周波数出力：

- 2G帯域： 33 dBm
- 3G帯域： 25 dBm

※本製品には、電波法の規制に準拠した無線設備が内蔵されています。海外でご利用になると電波法違反になるおそれがあるため、日本国内でのみご利用ください。

定格銘板

定格銘板には以下の詳細が含まれています：

マシン型： Nespresso Professional コーヒーマシン

モデル： Momento 100

型： 230 / NP100

電圧： 定格銘板の通り

電源： 定格銘板の通り

シリアル番号： 定格銘板の通り

製造日： 定格銘板の通り

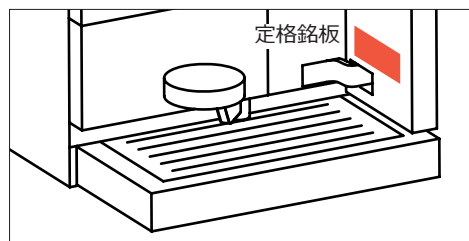

マシンの製品寿命

この電気器具は EU 指令 2012/19/EC に準拠しています。梱包材と電気器具にはリサイクル可能な資材が含まれています。

お使いの電気器具には、再生またはリサイクルができる資材が含まれています。

残りの廃棄物を分別することで、価値ある原材料のリサイクルが促進されます。

電気器具は回収場所に置きましよう。

廃棄に関する情報は地域の自治体から得られます。

ネスプレッソの持続可能性戦略については、

www.nespresso.com/positiveをご覧ください。

出版詳細

バージョン：取扱説明書 Momento 100

初版の取扱説明書

ネスプレッソへのお問い合わせ

サービスに関するお問い合わせは、www.nespresso.comに掲載されているスプレッソの各国お問い合わせ窓口までご連絡ください。



Nestlé Nespresso SA
Avenue de Rhodanie 40B
1007 Lausanne
スイス



www.nespresso.com/pro

NP-100.1903